



...der flexible Bandrockner
vielseitig & kompakt

NEWtainer® WOODY

Hackschnitzel

Sägespäne

Pellets

Holz- / Biomassetrocknung



NEWtainer® WOODY

NEW eco-tec bietet mit den **NEWtainer®WOODY** Modellen in den Serien WT und QX leistungsstarke Kompakt-Band Trockner, die für ein maximum an Durchsatz konzipiert wurden.

Sie sind für alle Leistungsgrößen einsetzbar und zeichnen sich auch durch eine hohe Energie-Effizienz aus.

Durch die modulare Bauweise aus einem oder mehreren Seecontainern ist eine Versetzbarkeit als auch eine Erweiterung jederzeit möglich.

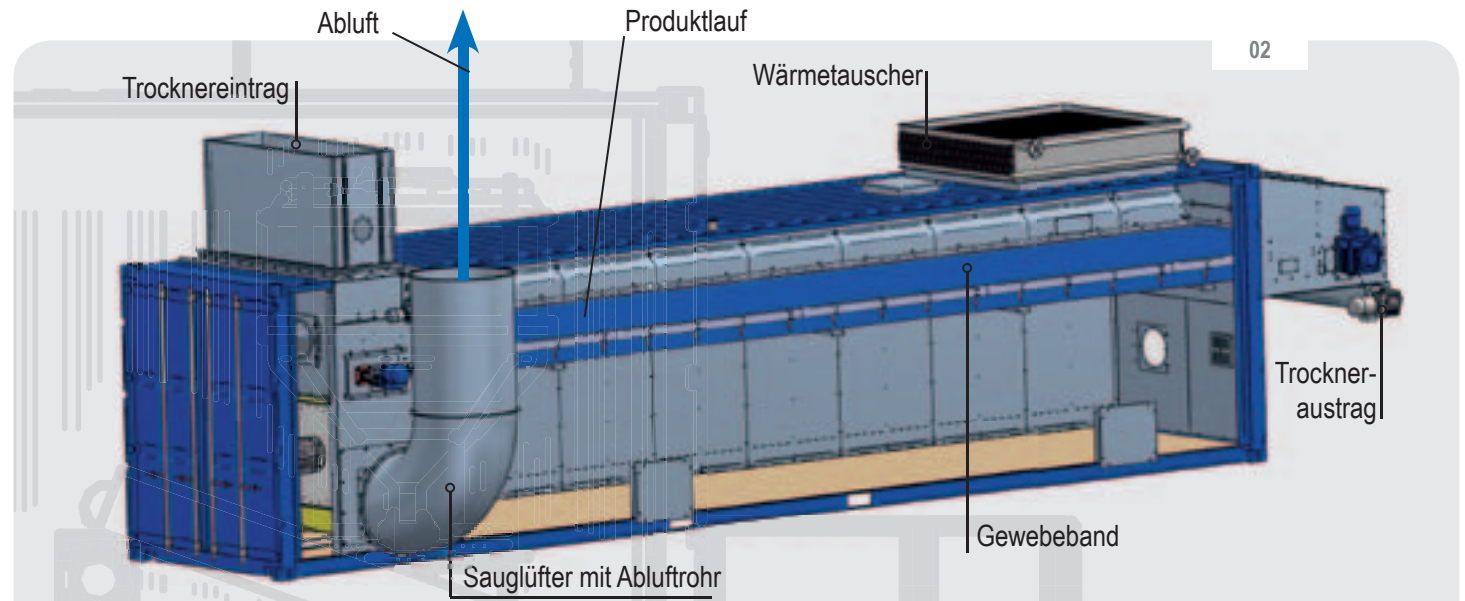

02

Lufführung von **OBEN** nach **UNTEN**

Die NEWtainer® Trocknungsanlagen werden im **Unterdruckverfahren** betrieben. Die Luft wird nicht in den Trockner geblasen (Staubbildung), sondern von oben **nach unten abgesaugt**.

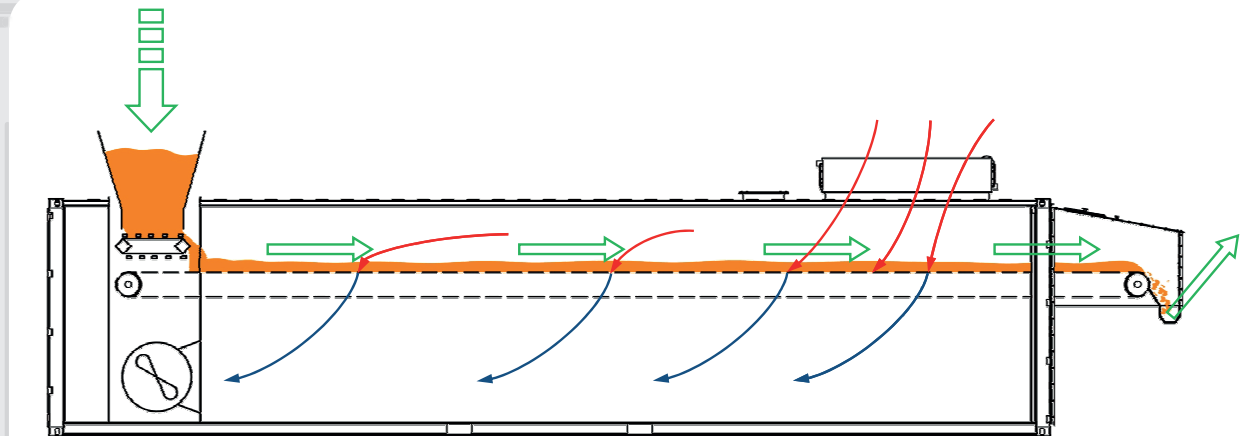

NEWtainer® WOODY

- **modulare Bauweise**
aus vorgefertigten Containern, jederzeit versetzbar
- **Aussenaufstellung ohne weiteres Gebäude**
- **korrosionsbeständig durch Innenverkleidung**
- **integrierte Ventilatoren**
- **integrierte Lufttechnik**
- **geringe Staubentwicklung**

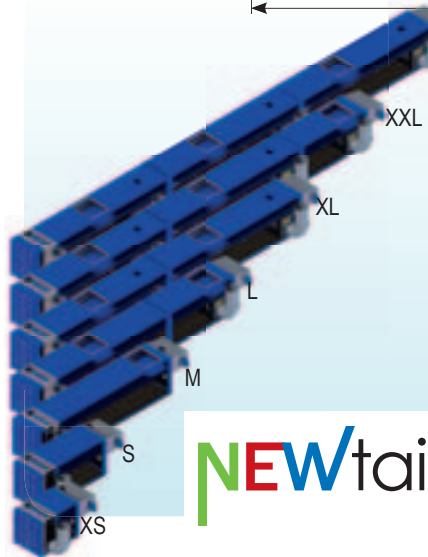
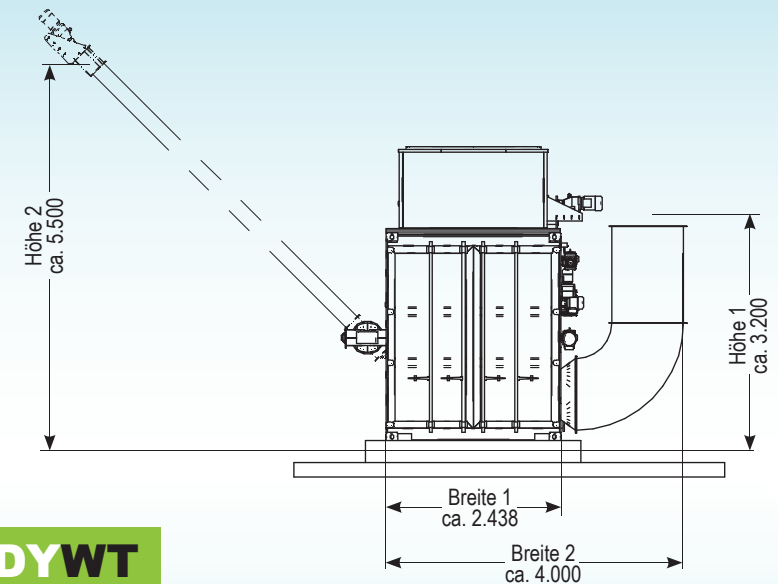
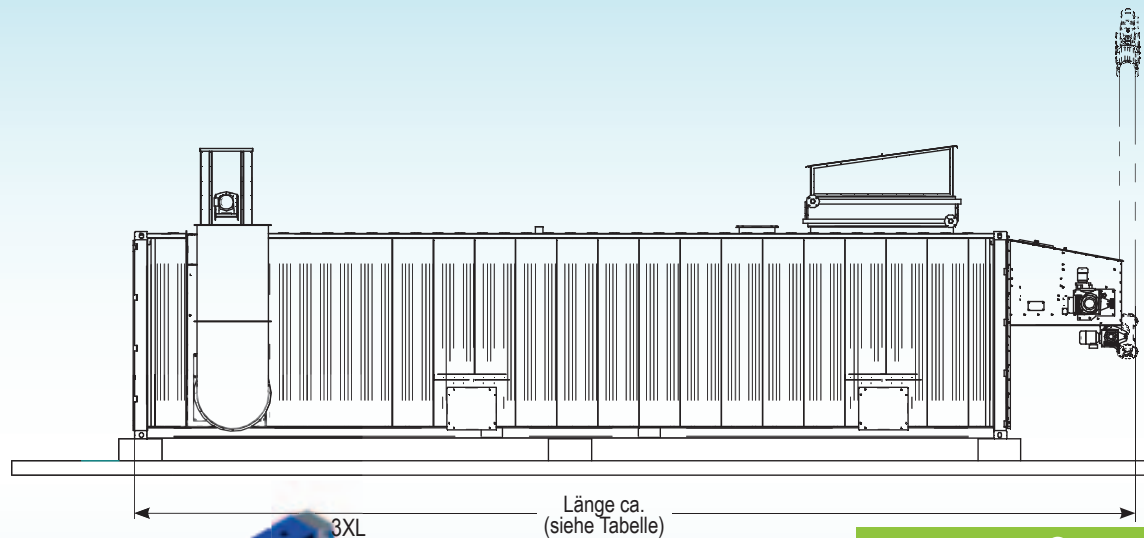

NEWtainer® WOODYWT

NEWtainer® WOODYWT

Modell	Wärmebedarf	Wasser- verdampfungsleistung je nach Produkt	Länge ca.	Ø elektr. Verbrauch
NEWtainer® WOODY	kW therm	kg/d	mm	kW
WT-S	bis 280	bis zu 6.800	8.200	6
WT-M	bis 550	bis zu 13.300	13.800	7
WT-L	bis 1.000	bis zu 24.500	19.900	11
WT-XL	bis 1.500	bis zu 37.000	26.000	16
WT-XXL	bis 2.000	bis zu 49.000	32.000	22
WT-3XL	bis 2.400	bis zu 58.000	38.200	29

- **modulare Bauweise**
aus vorgefertigten Containern, jederzeit versetzbar
- **Aussenaufstellung ohne weiteres Gebäude**
- **Versetzbar**
- **Beste Zugänglichkeit**
- **Doppelflügeltüren**
- **Sehr hohe Durchsatzleistung**

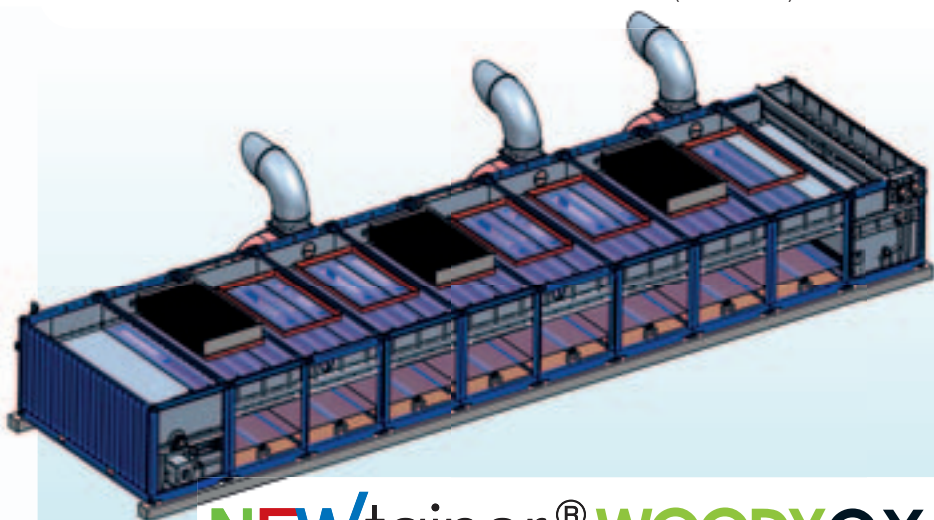
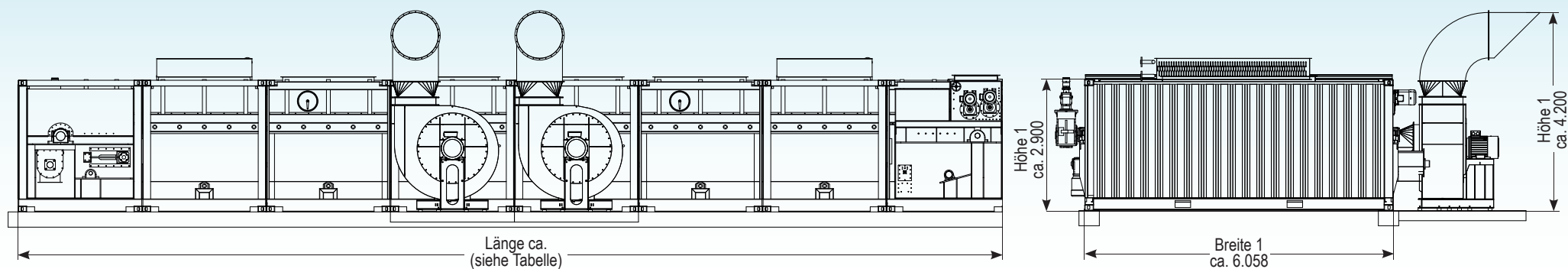

NEWtainer® WOODYQX

NEWtainer® WOODYQX

Modell	Wärmebedarf	Wasser- verdampfungleistung je nach Produkt	Länge ca.	Ø elektr. Verbrauch
	kW therm	kg/h	mm	kW
NEWtainer® WOODY				
QX-8	bis 2.920	bis zu 3.100	21.000	35
QX-10	bis 3.900	bis zu 4.070	26.000	50
QX-12	bis 4.870	bis zu 5.030	31.000	60
QX-14	bis 5.850	bis zu 6.100	36.000	75
QX-16	bis 6.850	bis zu 6.900	42.000	85

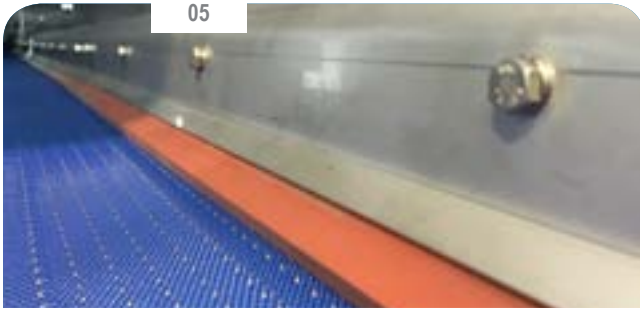

Polyestergewebeband

- › perfekte Durchlüftung von OBEN nach UNTEN
- › Staubvermeidung

Wendewerk

- › Beschleunigung des Trocknungsvorganges
- › effizienzsteigerung durch Produktauflockerung

Bandwascheinrichtung

- › Einsparung Betriebskosten
- › senkt Energie und Wartungseinsatz



Wärmequellen

Der Trockner kann auf die verschiedensten Heizmedien angepasst werden wie z.B.:

Warmwasser, Heißwasser, Warmluft, Heißluft, Dampf, Rauchgas, Öl- und Gasbrenner uvm.

Beispiel für Ausstattungsmöglichkeiten



Dosiereinheit

Eintrags- und Dosiereinheit mit Doppel-Verteilschnecke zur gleichmäßigen Beschickung des Trocknerbandes mit Nassware.

Höhenverstellbar mit Doppelspindel.

Stuart S. England

Einer von über 300 Besitzern (Stand 04/2016)
eines NEWtainer® Bandrockners



Link zum Film

<https://www.youtube.com/watch?v=RZc9cLoxfQY>

„In der Mitte vom Winter sind die Produkte sehr nass. Das Tiereinstreu z. B. braucht eine Restfeuchte Feuchte von weniger als 20%. Wir wären nicht in der Lage das zu tun, was wir jetzt tun wenn wir den Trockner nicht verwenden würden und hätten 50% weniger Produktionsvolumen.

Und natürlich würden wir keine so gute Qualität des Materials erzielen.“



Josef F. Österreich

Betreiber eines NEWtainer®WOODY QX seit
08/2014



Link zum Film

<https://www.youtube.com/watch?v=8-h4bHDQF3U>

„Die Trocknungsanlage hilft uns, die vorhandene Abwärme vollständig zu nutzen, die früher teilweise vernichtet werden musste und kann jetzt in einer Wertschöpfung festgehalten werden.“

„Die ersten Erfahrungswerte sind sehr zufriedenstellend“





Matthias K. Bayern

Einer von über 300 Besitzern (Stand 04 / 2016)
eines NEWtainer® Bandrockners



Link zum Film

<https://www.youtube.com/watch?v=ah-uvvb7qDc&spfreload=10>

„Die Vorteile für mich liegen auf der Hand, dass man einfach eine gleichbleibende Qualität des Trockenguts hat und es ein automatisierter Betrieb ist.“

„Das System läuft automatisiert und hat eine super Ausbeute.“

„Die Vielseitigkeit ist von großem Vorteil.“



Gregor v.G. Schleswig-Holstein

Einer von über 300 Besitzern (Stand 04 / 2016)
eines NEWtainer® Bandrockners



Link zum Film

<https://www.youtube.com/watch?v=9O5V7QqJaSA>

„Wichtig war uns eine effiziente Trocknungsanlage, weshalb wir uns für einen Bandrockner entschieden haben.“

„NEWeco-tec hat sich vorbildhaft als Ingenieure reingekniert und in kürzester Zeit die Trocknungsanlage umgerüstet, wodurch die bereits gute Effizienz nochmal gesteigert werden konnte.“



Made in Germany

Verarbeitung hochwertiger Komponenten für höchste Qualität und optimale Leistungsfähigkeit, montiert im Werk, funktionsgeprüft und betriebsbereit bei Versandbereitschaft.

NEW eco-tec Verfahrenstechnik GmbH

Leisederstraße 4, D-84453 Mühldorf am Inn
Tel. + 49 (0)8631 18 549 - 0, Fax + 49 (0)8631 18 549 - 29
www.new-eco-tec.com, info@new-eco-tec.co

Alle Darstellungen und Angaben dieser Broschüre sind beispielhaft, Produktspezifische Auslegung erforderlich.



Link zum Webauftritt

www.new-eco-tec.com

NEWeco-tec
Verfahrenstechnik